

System zapojení po dvou vodičích

pro 1,11,21,31,41,51,61,71,81,91,101,111 účastníků



obsah

- popis a vlastnosti systému.....	str. 2
- důležitá upozornění před montáží-dřív než začnete.....	str. 3-4
- popis zvonkového tabla.....	str. 5-6
- rozměry zvonkových tabel.....	str. 7
- popis domácích telefonů Czechphone a Verona.....	str. 8-9
- uživatelský manuál zvonkového tabla a domácího telefonu.....	str. 10
- schéma zapojení pro 1 vstup bez rozlišného vyzvánění.....	str. 11
- schéma zapojení pro 1 vstup s rozlišným vyzváněním.....	str. 12
- schéma zapojení pro 1 vstup s rozlišným vyzváněním a systémem Dallas.....	str. 13
- schéma zapojení pro 1 vstup s rozlišným vyzváněním a systémem BIS.....	str. 14
- schéma zapojení pro 2 vstupy bez rozlišného vyzvánění.....	str. 15
- schéma zapojení pro 2 vstupy s rozlišným vyzváněním.....	str. 16
- nastavení adres domácích telefonů.....	str. 17-20
- zapojení přídatného vyzváněče PV 3.....	str. 21-22
- možné alternativy závad systému.....	str. 23
- kontakty.....	str. 24

System zapojení po dvou vodičích

popis systému

Nový systém zapojení domácích telefonů po dvou vodičích reprezentuje současný trend audio komunikace pro více uživatelů. Je proto vhodný pro většinu panelových domů s celkovým počtem uživatelů nepřesahující 117. Systém splňuje náročné evropské standardy. Mezi významné vlastnosti, které zvyšují atraktivitu tohoto systému, bezpochyby patří kromě současného designu, také vysoký stupeň ochrany před vnějším mechanickým poškozením a v neposlední řadě jednoduchý způsob instalace.

Pro správnou funkci systému doporučujeme používat kabel JY(ST)Y.

vlastnosti systému

domácí telefon

- plná duplexní komunikace prostřednictvím domácího telefonu se zvonkovým tablem (elektrickým vrátným)
- zábrana odposlechu (hlasová komunikace pouze s vyzvoněným domácím telefonem)
- rozlišení vyzvánění - vyzvánění od tabla do sluchátka telefonu
 - vyzvánění od dveří bytu do mechanického bzučáku nebo piezoelektrického měniče
- automatické rozpoznání potřebného elektrického zámku (při součinnosti až 10 vchodů)
- tlačítko pro ovládání elektrického zámku
- nízká proudová spotřeba v klidovém stavu
- akustická signalizace ukončení hovoru
- spínání přídatného vyzvánění

zvonkové tablo - elektrický vrátný

- zábrana blokování celého zvonkového tabla trvalým vyvěšením některého účastnického telefonu
- spínání napájení pro elektrický zámek pomocí relé
- ochrana napájecích obvodů komunikační sběrnice před náhodným zkratem
- plně duplexní hlasitá komunikace s vyvolaným domácím telefonem
- akustická signalizace stlačeného tlačítka
- akustická signalizace ukončení hovoru
- možnost součinnosti vícetabel (až 10 vchodů)
- provozní teplota -25°C až +50°C
- ochrana systému před poklesem napětí (WATCHDOG)
- materiál leštěná nebo broušená nerez
- použití přístupových systému (např. Dallas, bezkontaktní přístup BIS, kódová klávesnice)

System zapojení po dvou vodičích

důležitá upozornění před montáží - dříve než začnete

1.

Při zapojení jednoho, dvou a více zvonkových tabel je nutné zachovat propojku JUMPER KNL (klidové napájení linky) pouze na jednom zvonkovém table. U systému s jedním zvonkovým tablem je nutné, aby byla propojka osazena. Při nedodržení těchto pokynů dojde ke špatné funkci celého systému .

popis desky elektroniky zvonkového tabla

EV3 3 rev3 důležité prvky

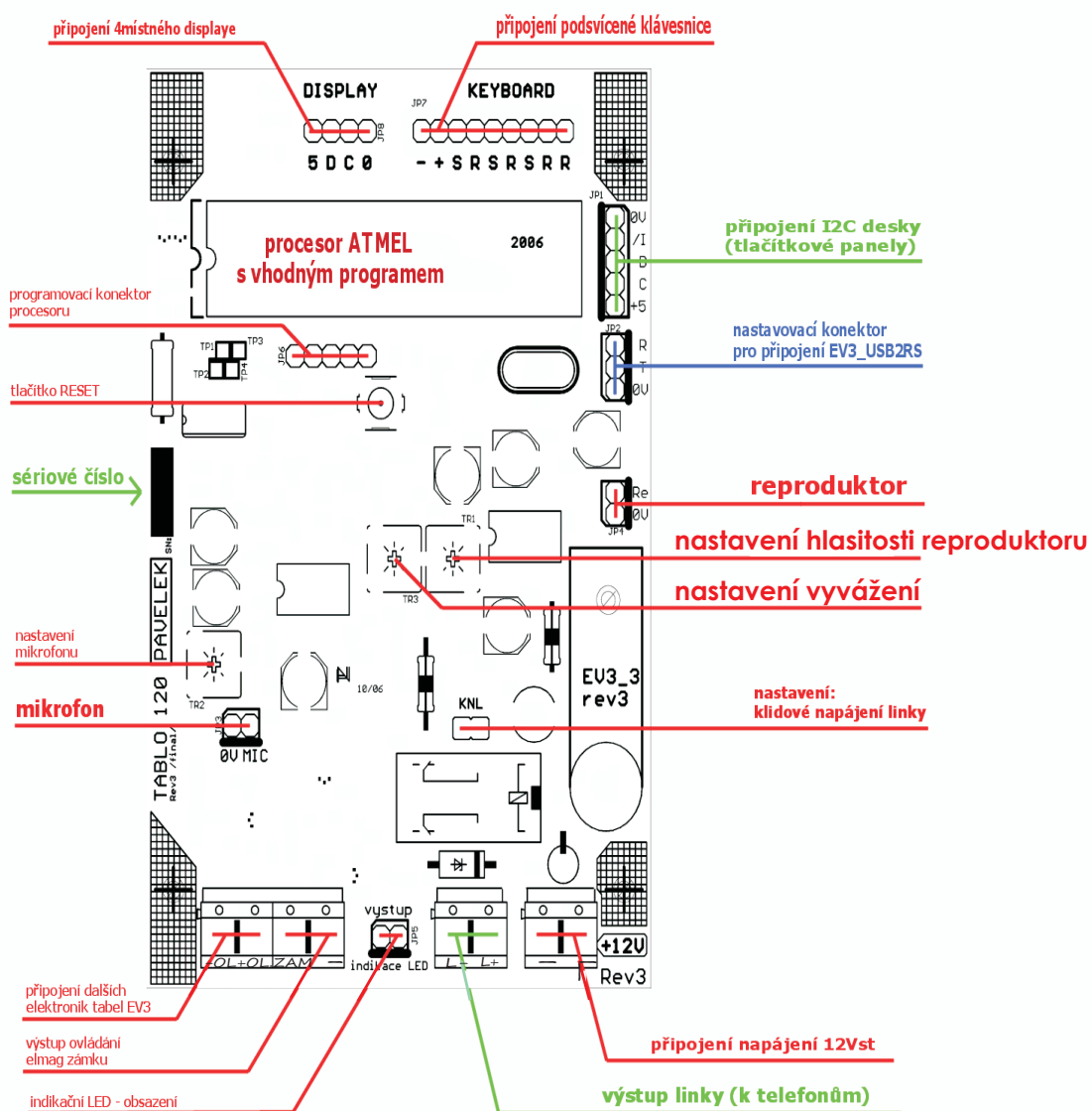

Při nedodržení těchto pokynů dojde ke špatné funkci celého systému .

System zapojení po dvou vodičích

důležitá upozornění před montáží - dříve než začnete

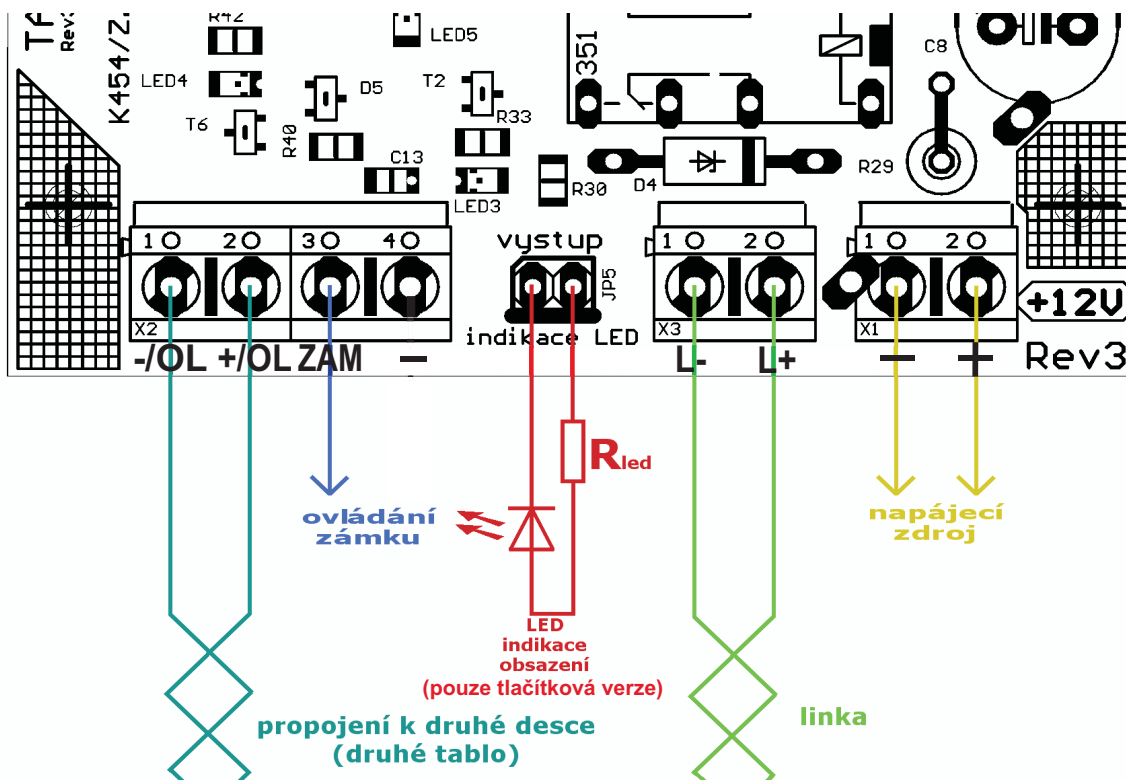

2.

Pro systém zapojení po dvou vodičích do celkového počtu 250 ks domácích telefonů výrobce doporučuje použít 1 ks napájecího zdroje NM 051716. Při více vchodovém systému je nutné použít další napájecí zdroj (kolik tabel v systému, tolik zdrojů).

3.

Při montáži domácího telefonu je nutné dbát na to, aby byl telefon namontován na rovné zdi. Při montáži na nerovnou zeď může dojít ke zkroucení plastu a následně ke špatné funkci mikrospínačů.

4.

Při montáži zvonkového tabla nenechávejte viset panel komunikace na konektorech. Může dojít k poškození konektorových spojů a špatné funkci reproduktoru, mikrofonu.

5.

Zvonkové tablo AS04 se montuje pod omítku na místa, které jsou chráněná před deštěm a stékající vodou. V opačném případě doporučujeme použít límeč proti dešti, případně tablo v provedení ve stříšce na zeď.

Při nedodržení těchto pokynů dojde ke špatné funkci celého systému .

System zapojení po dvou vodičích

popis propojení zvonkového tabla

Elektrický vrátný je zařízení umožňující hovorové spojení s domácím telefonem. Je sestaven z panelu komunik. s tlač. a panelu jmenovek s tlač. Tlačítkové panely umožňují po zmáčknutí přidělených tlačítek komunikaci s domácím telefonem. Panel jmenovek je trvale podsvícen do 17 účastníků, nad 17 úč. je podsvětlení ovládané pohybovým čidlem. Pod zvonkové tablo doporučuje výrobce použít montážní krabici RZ.

Povrchová úprava - broušená nerez, leštěná nerez.

Zvonkové tablo AS05 A - popis

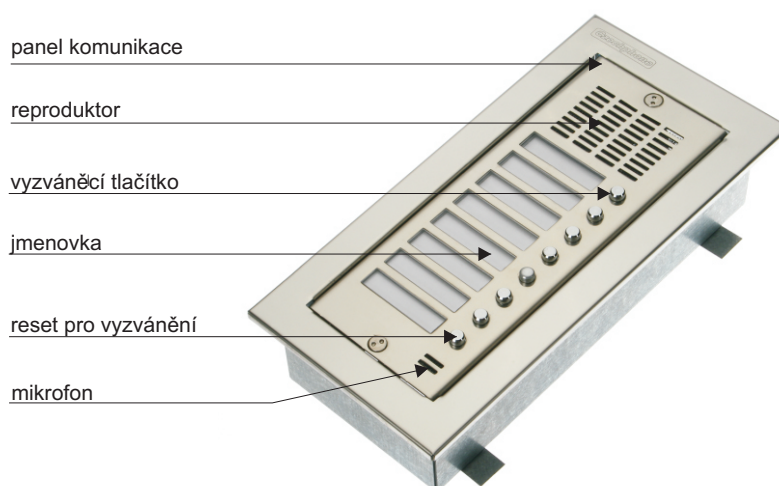

Pohybové čidlo - popis

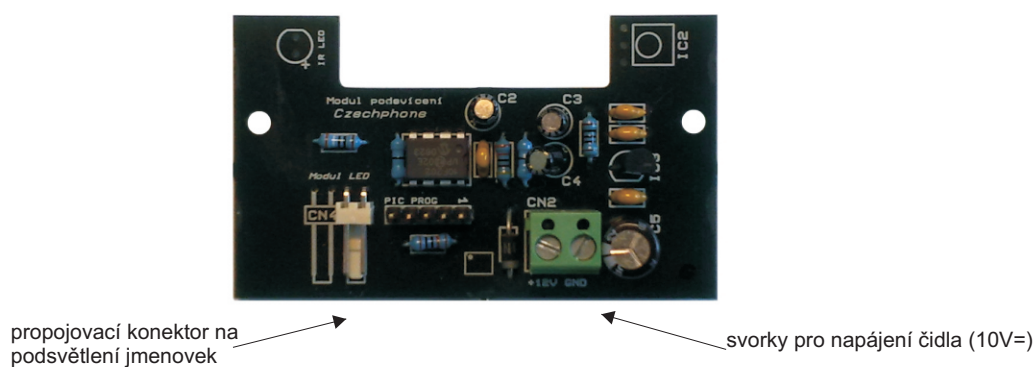

Pohybové čidlo spouští podsvětlení jmenovek. Doba svícení při detekci pohybu je nastavená od výrobce na dobu 10 sekund. Čidlo pohybu se dodává pro systém nad 17 účastníků. U systému do 17 účastníků je podsvětlení jmenovek řešeno trvale bez čidla.

System zapojení po dvou vodičích

popis propojení DPS zvonkového tabla

1. DPS řídicí jednotka verze do 17 účastníků

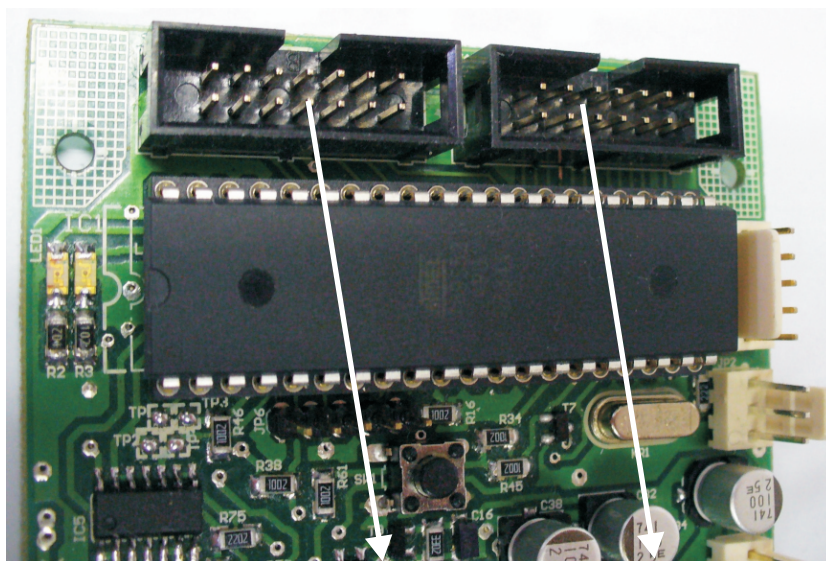

modul komunikace 10. tlač. modul jmenovek

2. DPS řídicí jednotka verze nad 17 účastníků

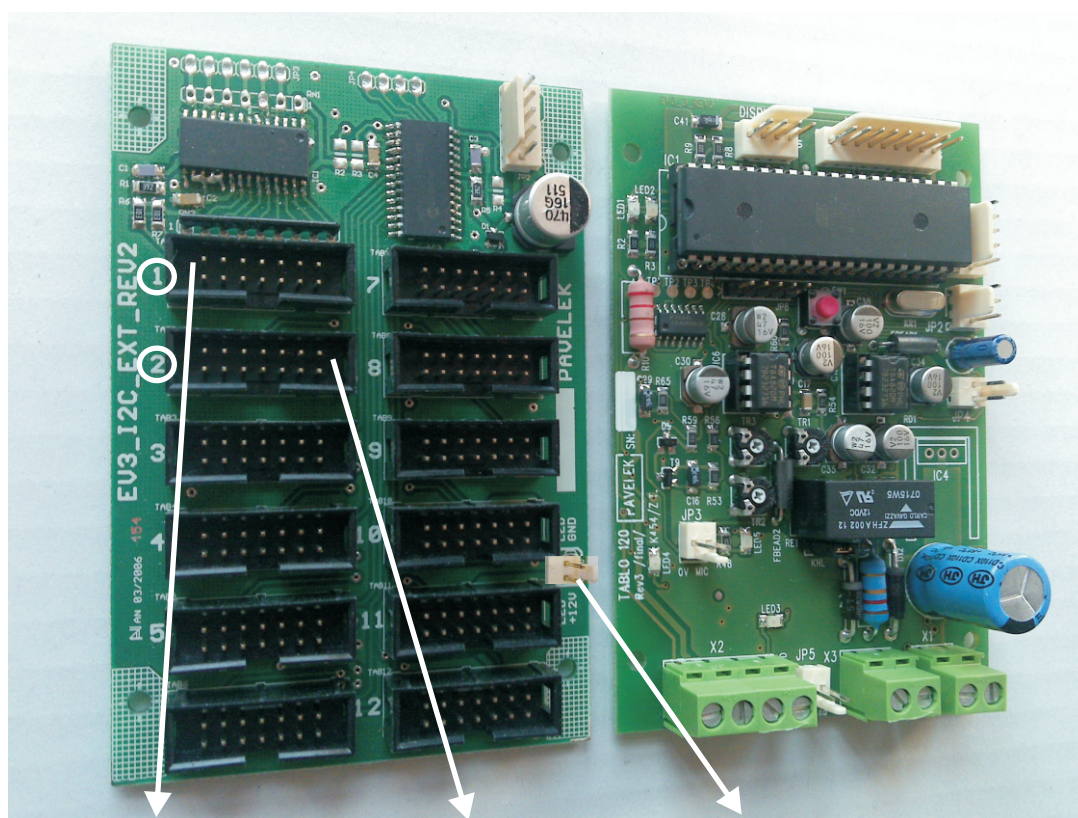

modul komunikace 10 tlač. modul jmenovek konektor na propojení podsvětlení z pohybového čidla 10V=

Při propojování tlačítkových modulů s rozšiřující deskou EV3_12C_REV2 je důležité zachovat sled zapojení. Na konektor č.1 rozšiřující desky se připojí modul s komunikací, na konektor č.2 se připojí 10 tlač. modul, který je usazen vedle komunikačního modulu atd.

System zapojení po dvou vodičích

rozměry zvonkových tabel

Rozměry a uložení zvonkových tabel do omítky :

počet tlačítek	rozměry rámečku pod omítku	montážní krabice RZ pod rámeček
1,2,4,6,8,10	235 x 115 x 54 mm	RZ1 rozměr 215x91x55
11,12,14,16,18,20	235 x 190 x 54 mm	RZ2 rozměr 215x170x55
21,22,24,26,28,30	235 x 265 x 54 mm	RZ3 rozměr 215x242x55
31,32,34,36,38,40	235 x 340 x 54 mm	RZ4 rozměr 215x316x55
41,42,44,46,48,50	235 x 415 x 54 mm	RZ5 rozměr 215x395x55
51,52,54,56,58,60	235 x 490 x 54 mm	RZ6 rozměr 215x470x55
61,62,64,66,68	235 x 565 x 54 mm	RZ7 rozměr 215x545x55

tablo do omítky-komplet



modul



rámeček

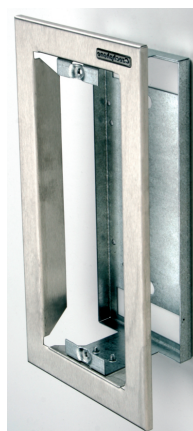

RZ hloubka uložení 55mm



Rozměry a uložení zvonkových tabel na omítku :

počet tlačítek	rozměry tablo se stříškou
1,2,4,6,8,10	199x80mm
11,12,14,16,18,20	199x155mm
21,22,24,26,28,30	199x229mm
31,32,34,36,38,40	199x306mm
41,42,44,46,48,50	199x378mm
51,52,54,56,58,60	199x452mm
61,62,64,66,68	199x533mm

tablo na omítku-komplet



modul



rámeček



System zapojení po dvou vodičích

Domácí telefon DT Czechphone AS 04 A (AS 04 MB)

Domácí telefon slouží pro dorozumívání se v komplexu domácích komunikačních zařízení, které je z hlediska funkce určené pro obytné domy. Domácí telefon je zařízení umožňující hovorové spojení s elektrickým vrátným resp. tlačítkovým tablem a je vybavený tlačítkem pro ovládání elektrického zámku. Domácí telefon je vyráběn ve dvou provedeních. Označení **AS 04 A** zajišťuje vyzvánění od zvonkového tabla do sluchátka DT. Označení **AS 04 MB** zajišťuje vyzvánění od zvonkového tabla a od dveří bytu do DT.

vyhotovení : nástěnné (KU68)
vyzváněcí signál : elektronický 68-75dB (1m)
počet tlačítek : 1 ovládání elektrického zámku
provozní teplota a vlhkost : +5°C až +40°C, 45-80%
provozní prostředí : bez výparů, kyselin, prachu a vodních pár
barva : bílá
rozměry : 200x80x60 (v x š x h)
hmotnost : 0,4Kg



Postup při montáži domácího telefonu :

-při montáži musíte nejprve demontovat vrchní kryt a to následovně :
odšroubujete šroubek č.1, velmi lehce svěste horní kryt základny
-provedte zapojení telefonu
- přístroj zakrytujte opačným způsobem jako při demontáži

- 1 - šroubek
- 2 - tlačítko pro ovládání EZ
- 3 - tlačítko (bez využití)
- 4 - sluchátko
- 5 - kroucená šňůra

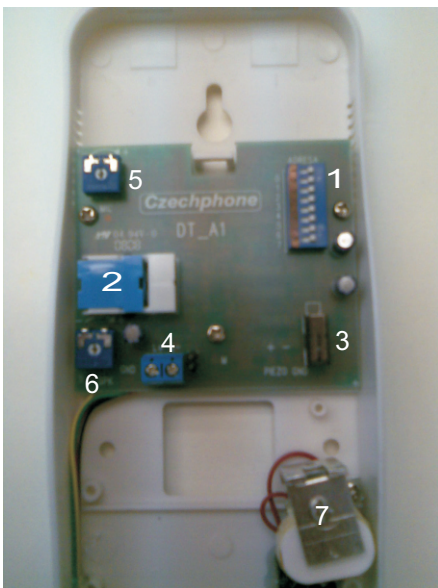

Popis vnitřní části domácího telefonu:

- 1. piny pro nastavení adresy vyzvánění
- 2. vidlicový přepínač pro přepínání hovoru a vyzvánění
- 3. mikrospínač na elektrický zámek
- 4. svorkovnice pro přívod od zvonkového tabla (L+, L-)
- 5. trimr pro nastavení mikrofonu MIC
- 6. trimr pro nastavení reproduktoru SPK
- 7. mechanický bzučák pro vyzvánění od dveří bytu

System zapojení po dvou vodičích

Domácí telefon DT VERONA AS 04 A (AS 04 MB)

Domácí telefon slouží pro dorozumívání se v komplexu domácích komunikačních zařízení, které je z hlediska funkce určené pro obytné domy. Domácí telefon je zařízení umožňující hovorové spojení s elektrickým vrátným resp. tlačítkovým tablem a je vybavený tlačítkem pro ovládání elektrického zámku. Domácí telefon je vyráběn ve dvou provedeních. Označení **AS 04 A** zajišťuje vyzvánění od zvonkového tabla do sluchátka DT. Označení **AS 04 MB** zajišťuje vyzvánění od zvonkového tabla a od dveří bytu do DT.

vyhotovení: nástěnné (KU68)

vyzváněcí signál: od zvonkového tabla elektronický 75-82 dB + piezoměnič 70-75 dB

vyzváněcí signál: od dveří bytu do mechanického bzučáku 70-75 dB

počet tlačítek: 1 ovládání elektrického zámku

provozní teplota a vlhkost: +5°C až +40°C, 45 - 80%

provozní prostředí: bez výparů, kyselin, prachu a vodních par

barva: bílá

rozměry: 193 x 80 x 53 (v x š x h)

hmotnost : DT AS 04 A - 0,28 Kg, DT AS 04 MB - 0,30 Kg



Postup při montáži domácího telefonu:

- při montáži musíte nejprve demontovat vrchní kryt a to následovně: odšroubujte šroubek číslo 1, velmi lehce svěste horní kryt základny
- provedeme zapojení telefonu-dvou případně čtyř drátů
- provedeme nastavení adresy telefonu na DIP dle dodané dokumentace
- přístroj zakrytujete opačným způsobem jako při demontáži
- **montáž je třeba provádět na rovnou zeď - dotahování šroubků v mezích pružnosti plastu, v případě přetažení dojde k deformaci plastu a tím je spojená špatná funkce mikrosvínače pro zavěšení sluchátka a otevírání elektr. zámku**

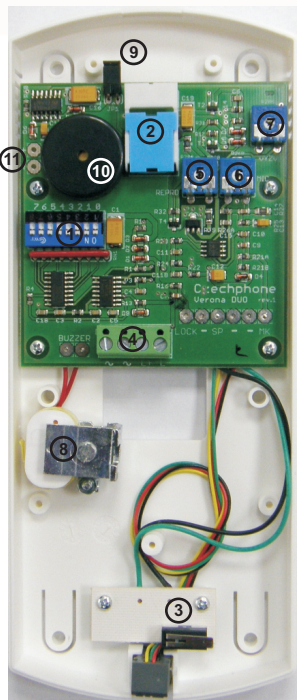

Popis vnitřní části domácího telefonu:

1. DIP pro nastavení adresy vyzvánění
2. vidlicový přepínač pro přepínání hovoru a vyzvánění
3. mikrosvínač pro ovládání elektrického zámku
4. svorkovnice pro přívod vstupní linky (L+, L-) a přívod pro vyzvánění od dveří bytu (\sim , \sim)
5. trimr pro nastavení reproduktoru REPRO
6. trimr pro nastavení mikrofonu MIC
7. trimr pro nastavení síly vyzvánění od tabla VYZV.
8. mechanický bzučák pro vyzvánění od dveří bytu
9. Jumper JP1 pro připojení a odpojení zesílení vyzvánění od tabla pomocí piezosírely
10. Pomocná piezosírely pro vyzvánění od tabla
11. Pájecí kontakty pro připojení přídatného vyzváněče

Manuál pro uživatele

obsluha systému

Zvonkové tablo

1.vyzvánění na domácí telefon

- 1a - na displeji musí svítit uprostřed horizontálně tři čárky (základní režim)
- 1b - tablo je připraveno pro volbu účastníka
- 1c - na klávesnici zadáme číslo bytu a čekáme na odpověď
- 1d - v případě omylu stiskni ****#****
- 1e - volbu opakujte
- 1f - u tlačítkové verze v případě omylu stiskněte tlačítko RESET

Hovor je automaticky ukončen po ohlášení zvukového signálu. Standardní doba hovoru 120 s.

2.použití kódového zámku (pouze u verze s klávesnicí)

- 2a - na displeji musí svítit uprostřed horizontálně tři čárky (základní režim)
- 2b - tablo je připraveno pro volbu kódového zámku
- 2c - (základní režim) zadáme **"#"** na displeji se objeví 0
 - do 3 vteřin od zvolení **#** zvolte přidělené vyzváněcí číslo účastníka (na displeji se zobrazí HHH)
- 2d - zvolíme přidělený čtyřmístný kód (čísla se nezobrazují)
- 2e - otevře se elektrický zámek (doba impulsu pro otevření-standard 5 sekund)
- 2e - v případě omylu se displej po 3 sekundách nastaví do základního režimu
- 2f - opakujte volbu

Při použití systému dvou a více vchodů je v případě použití zvonkového tabla č.1 tablo č.2 mimo provoz, na displeji svítí "OBS". Tablo nelze použít až do doby zhasnutí nápisu "OBS" a nastavení do základního režimu. Na displeji svítí uprostřed horizontálně tři čárky. Tablo je připraveno k použití. U tlačítkové verze při obsazení podružného tabla bliká červená led dioda pod jmenovkou RESET.

Pokud na lince vedení dojde ke zkratu, systém je blokován a na displeji je trvale rozsvícen "Err". U tlačítkové verze bliká červené podsvětlení jmenovky RESET. Na plošném spoji tabla trvale svítí LED 5, je nutno volat servisní firmu!

Domácí telefon

1.vyzvánění na domácí telefon

- 1a - při tónu ohlašující vyzvánění zvedneme sluchátko-sluchátko je nutno vyzvednout při vyzvánění.
 - Při pozdějším vyzvednutí nebude hovor aktivní.
- 1b - provedeme hovor s osobou u zvonkového tabla
- 1c - v případě potřeby otevření vchodových dveří použijte ovládací tlačítko se symbolem klíče
 - el. zámek není aktivní v prvních 3 vteřinách od vyzvednutí sluchátka (blokace nechtěného zavěšení a nucený dotaz na příchozí osobu)
- 1d - hovor je automaticky ukončen po ohlášení zvukového signálu (5 pípnutí v table a telefonu po 120 s)
- 1e - pro ukončení hovoru zavěste sluchátko
- 1f - v případě špatného zavěšení sluchátka dojde při vyzvánění na daný telefon k přerušovanému táhlému tónu v table i v telefonu, sluchátko je nutné lépe zavěsit.

při vyzvednutí sluchátka domácího telefonu bez předchozího vyzvánění je telefon nefunkční (zábrana odposlechu)

System zapojení po dvou vodičích

elektrické schéma zapojení bez rozlišného vyzvánění

max.počet domácích telefonů 117ks

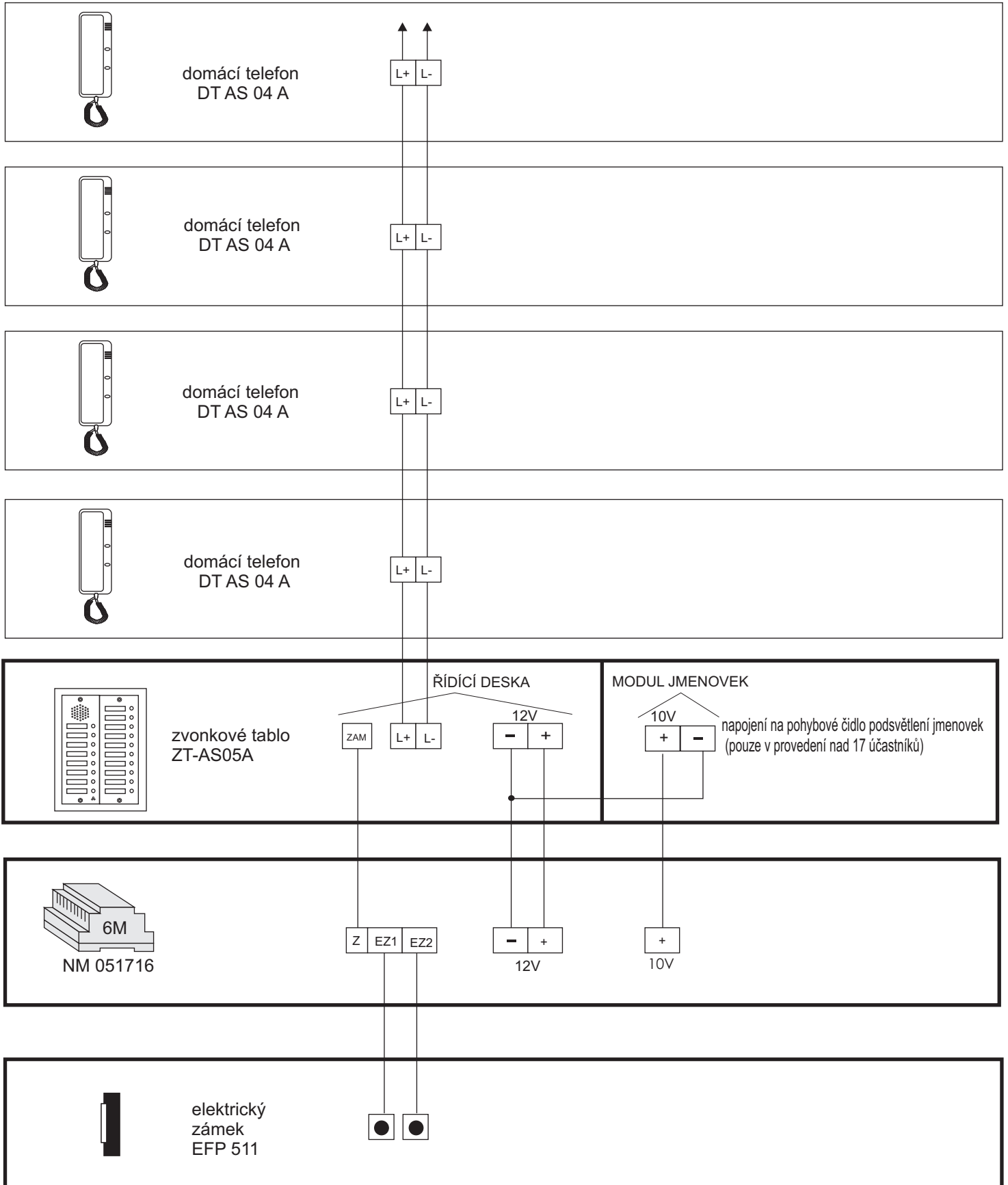

Pro zapojení výrobce doporučuje použít kabel JYSTY.

System zapojení po dvou vodičích

elektrické schéma zapojení s rozlišným vyzváněním
max.počet domácích telefonů 117ks

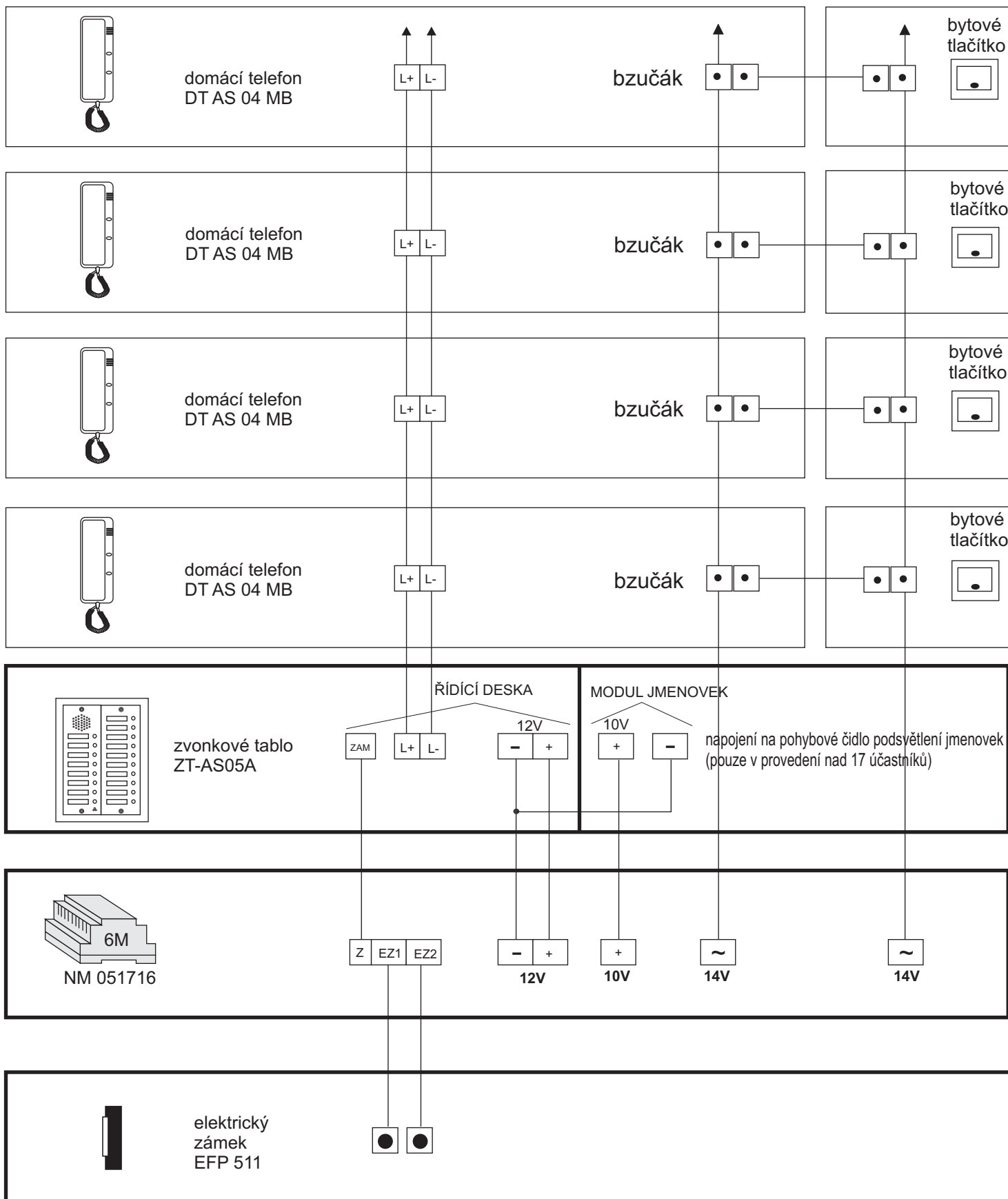

Pro zapojení výrobce doporučuje použít kabel JYSTY.

System zapojení po dvou vodičích

elektrické schéma zapojení s rozlišeným vyzváněním a systémem Dallas
max.počet domácích telefonů 117ks

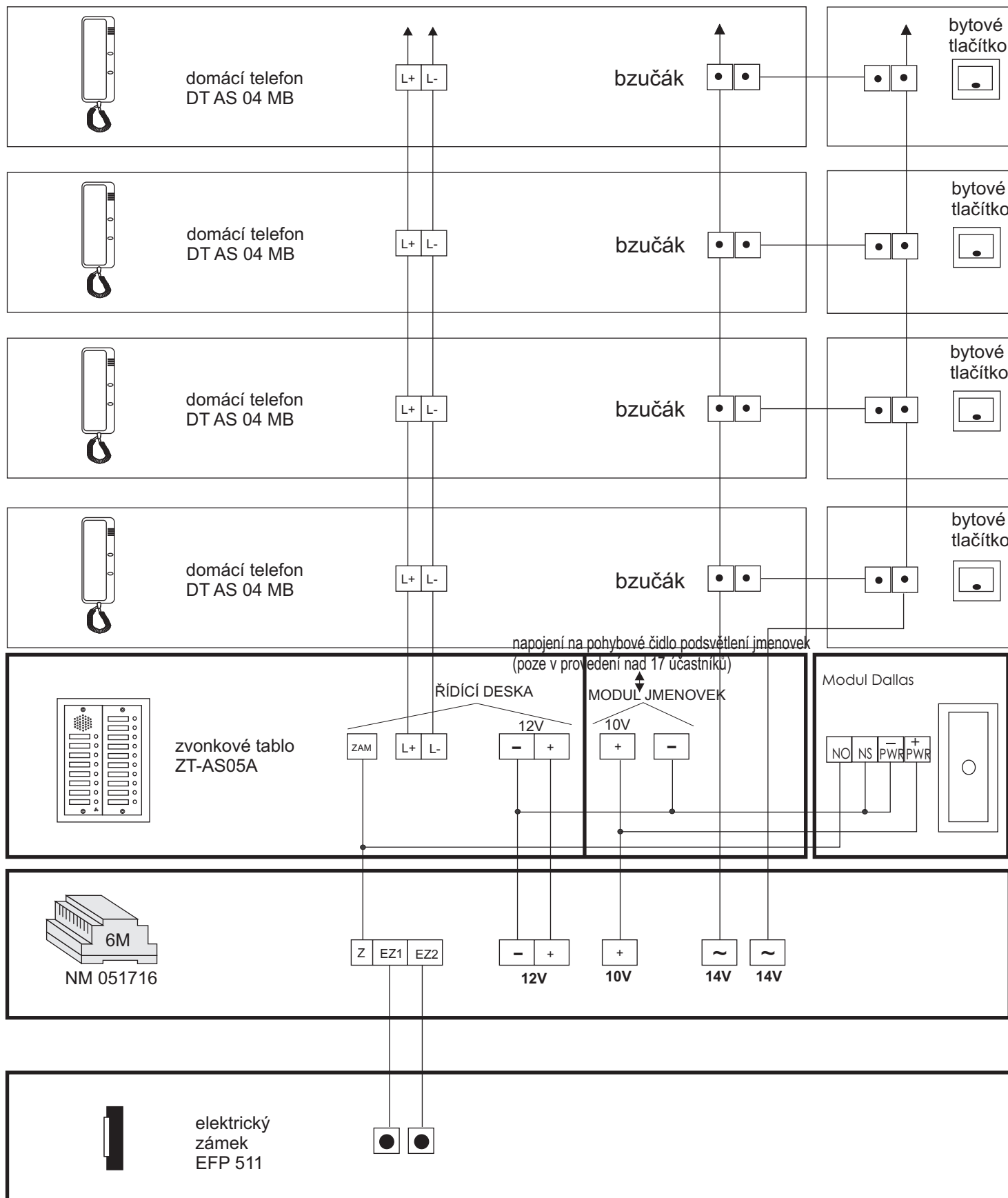

Pro zapojení výrobce doporučuje použít kabel JYSTY.

System zapojení po dvou vodičích

elektrické schéma zapojení s rozlišeným vyzváněním a systémem BIS
max.počet domácích telefonů 117ks

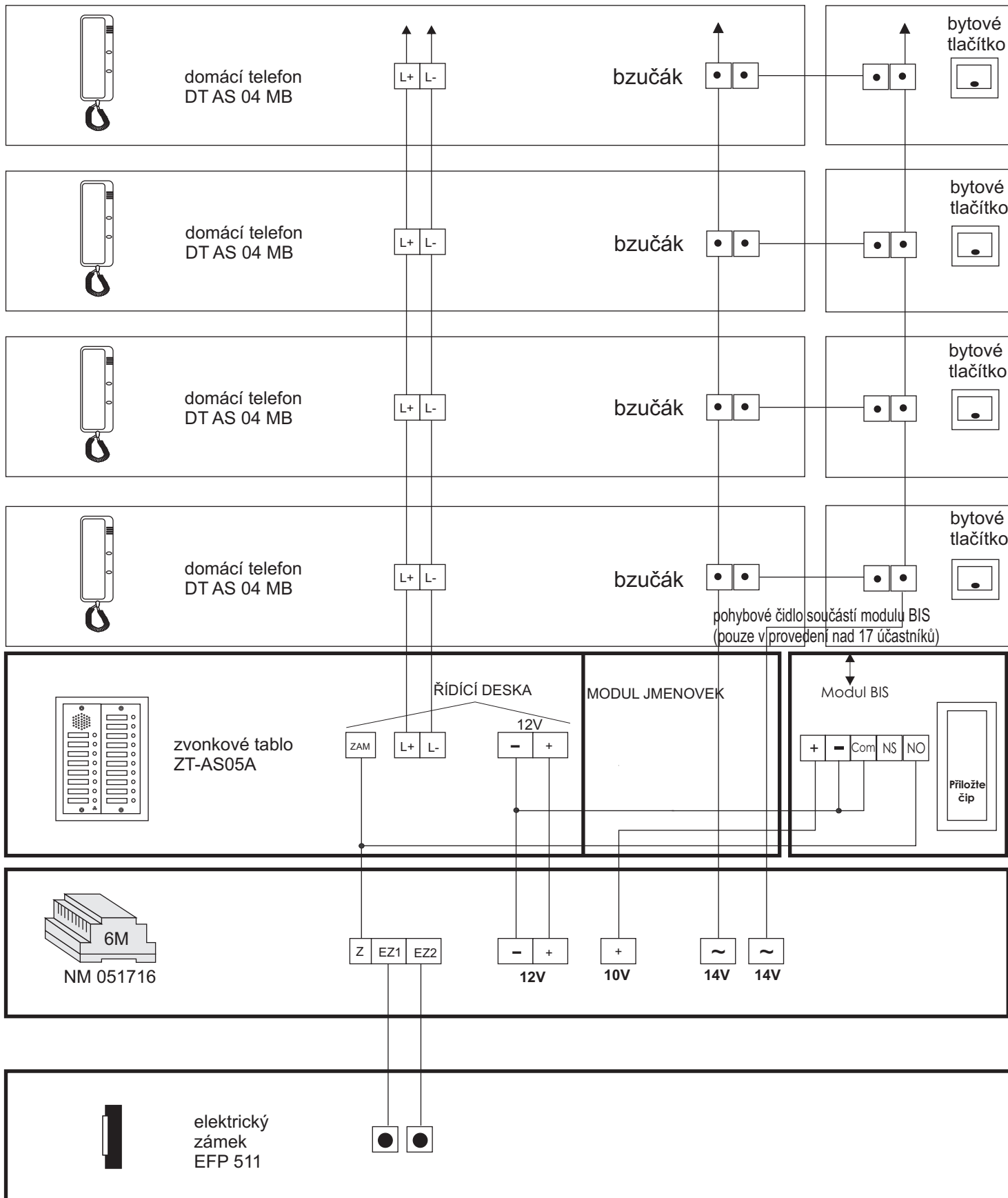

Pro zapojení výrobce doporučuje použít kabel JYSTY.

System zapojení po dvou vodičích

elektrické schéma zapojení dvou tabel bez rozlišného vyzvánění
max.počet domácích telefonů 117ks

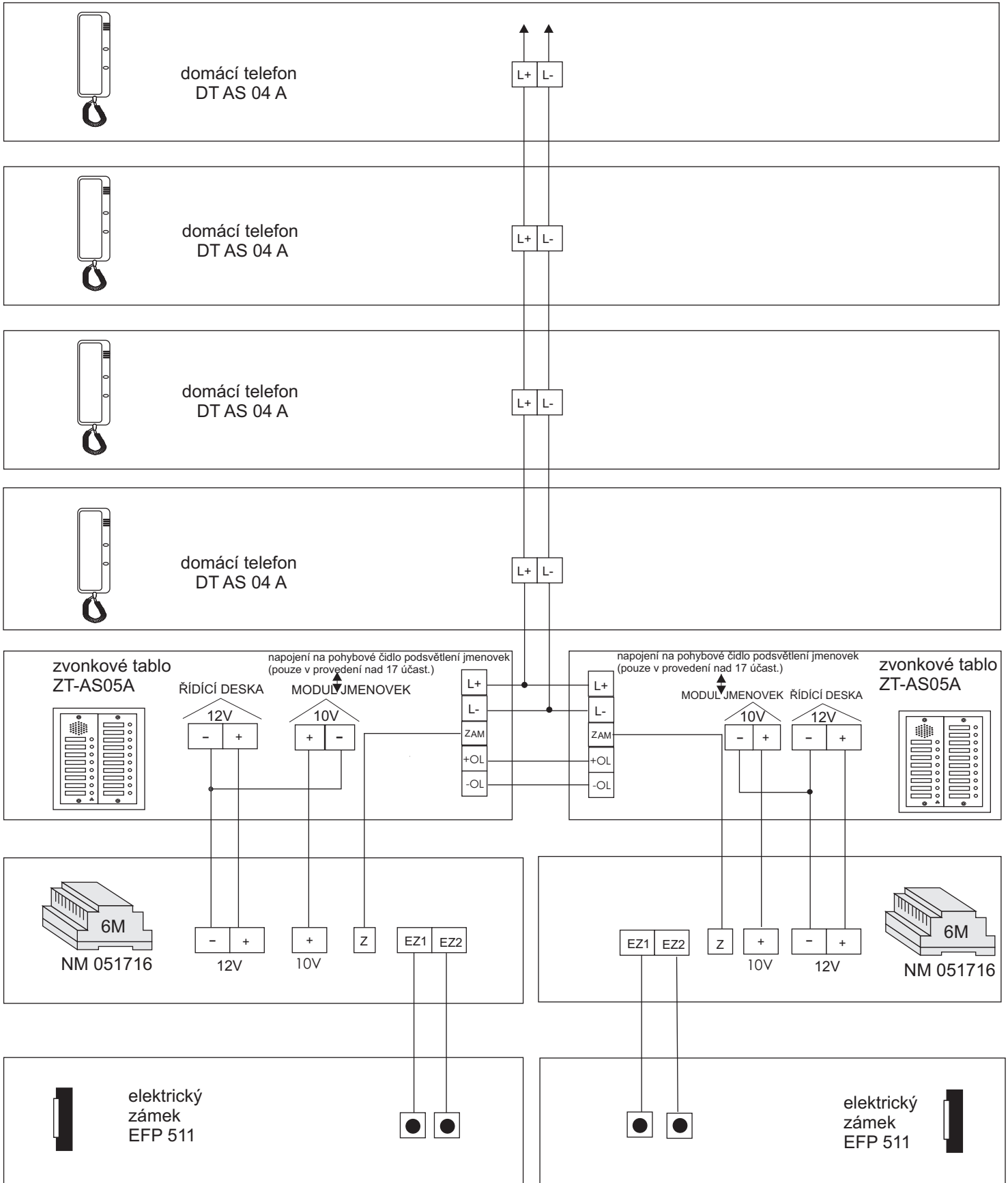

Pro zapojení výrobce doporučuje použít kabel JYSTY.

System zapojení po dvou vodičích

elektrické schéma zapojení dvou tabel s rozlišným vyzváněním
max.počet domácích telefonů 117ks

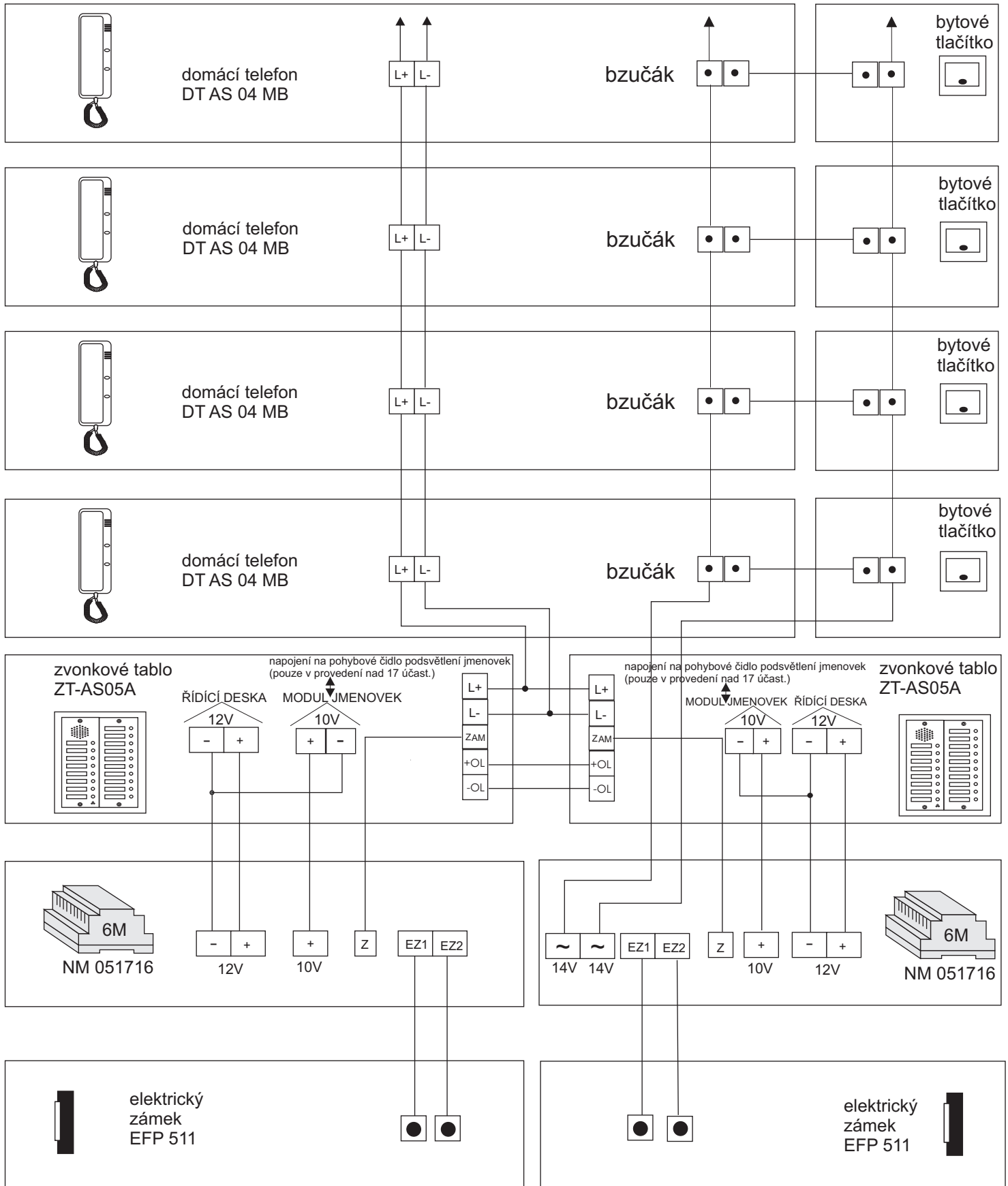

Pro zapojení výrobce doporučuje použít kabel JYSTY.

System zapojení po dvou vodičích

přiřazení čísel telefonů k jednotlivým tlačítkům (nutné dodržet)

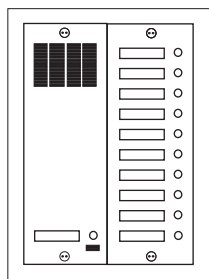
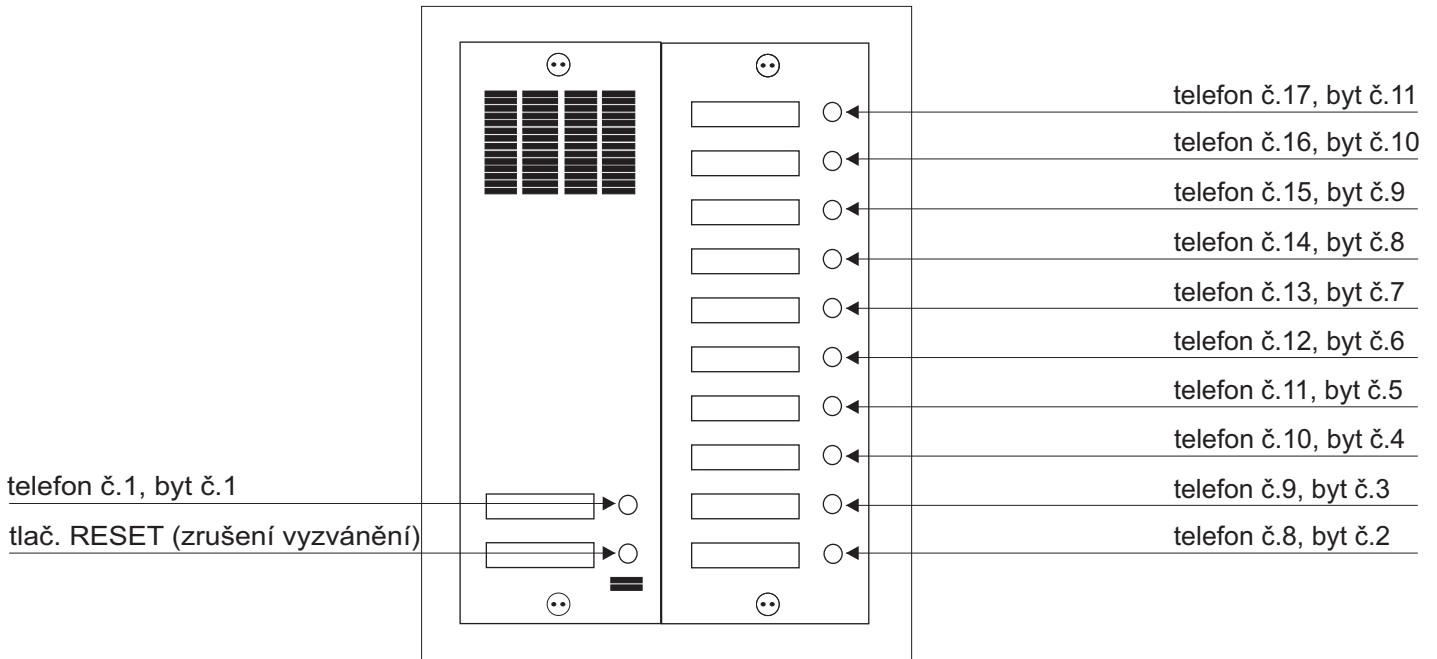

správně

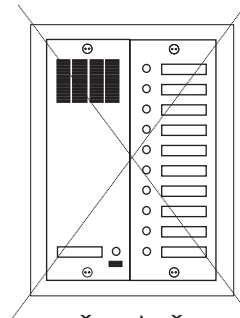

špatně

nastavení adres domácího telefonu

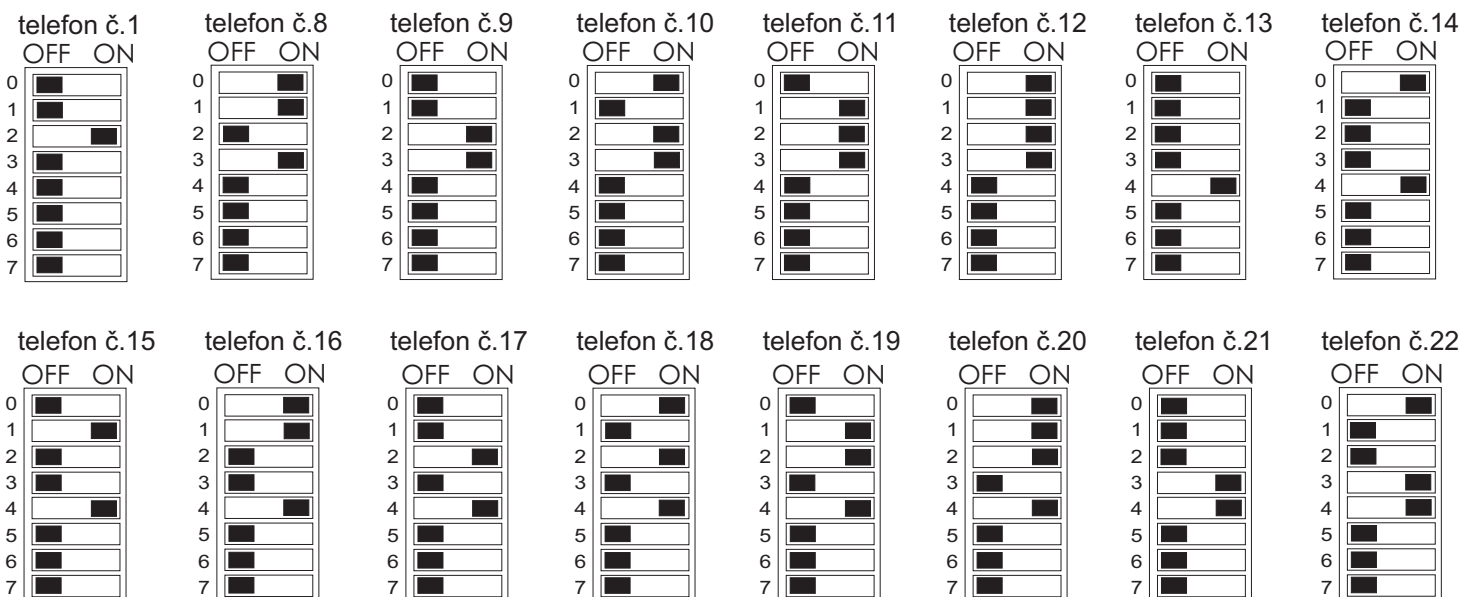

System zapojení po dvou vodičích

nastavení čísla domácího telefonu

telefon č.23

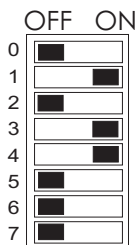

telefon č.24

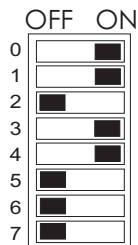

telefon č.25

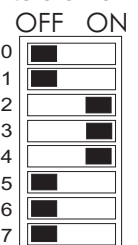

telefon č.26

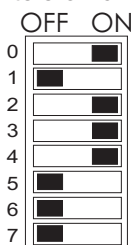

telefon č.27

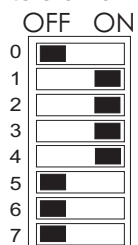

telefon č.28

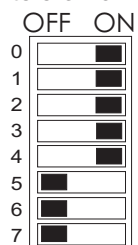

telefon č.29

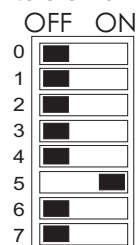

telefon č.30

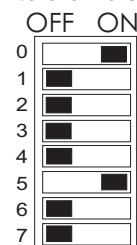

telefon č.31

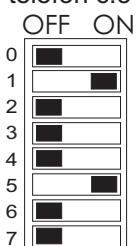

telefon č.32

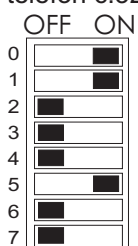

telefon č.33

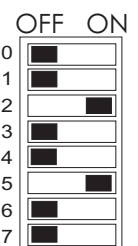

telefon č.34

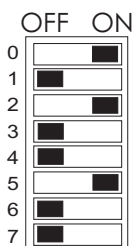

telefon č.35

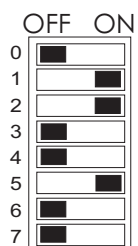

telefon č.36



telefon č.37

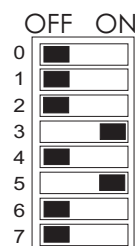

telefon č.38

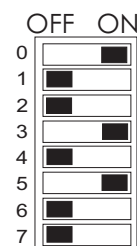

telefon č.39

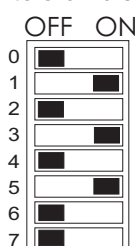

telefon č.40

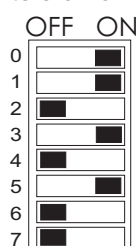

telefon č.41

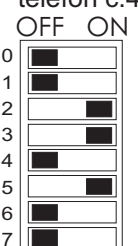

telefon č.42

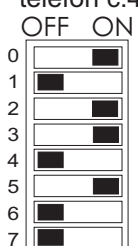

telefon č.43

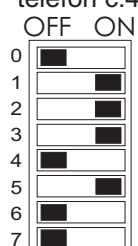

telefon č.44

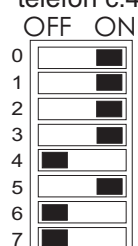

telefon č.45

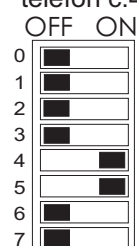

telefon č.46

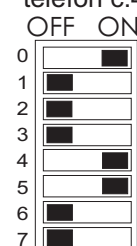

telefon č.47

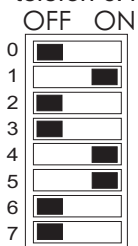

telefon č.48

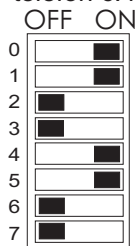

telefon č.49

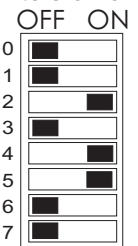

telefon č.50

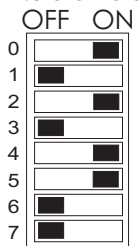

telefon č.51

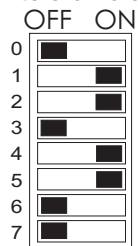

telefon č.52

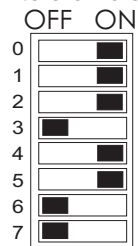

telefon č.53

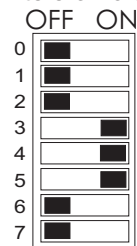

telefon č.54

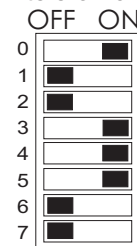

telefon č.55

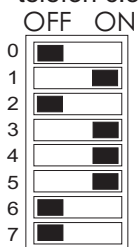

telefon č.56

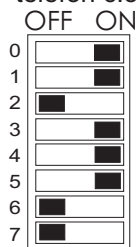

telefon č.57

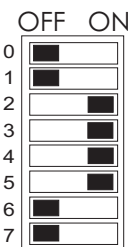

telefon č.58

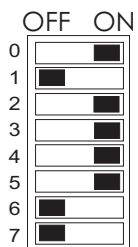

telefon č.59

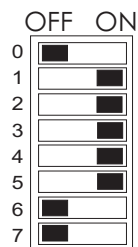

telefon č.60

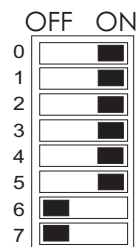

telefon č.61

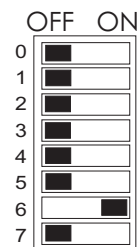

telefon č.62

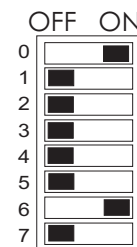

System zapojení po dvou vodičích

nastavení čísla domácího telefonu

telefon č.63

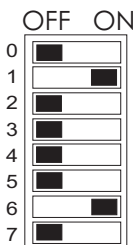

telefon č.64

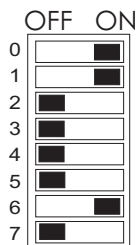

telefon č.65

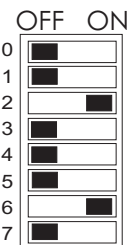

telefon č.66

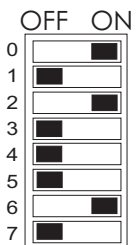

telefon č.67

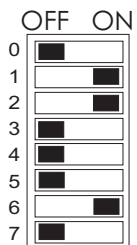

telefon č.68

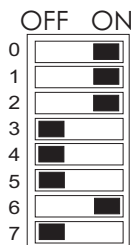

telefon č.69

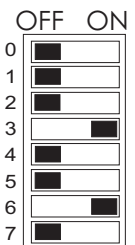

telefon č.70

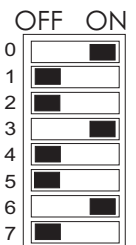

telefon č.71

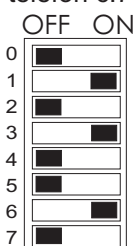

telefon č.72

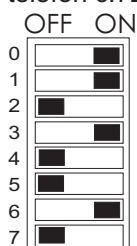

telefon č.73

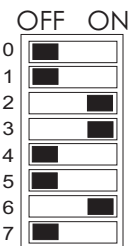

telefon č.74

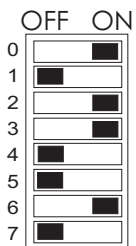

telefon č.75

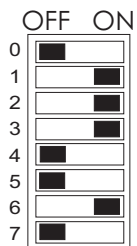

telefon č.76

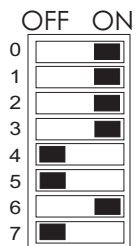

telefon č.77

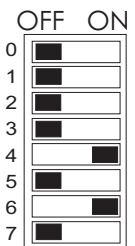

telefon č.78

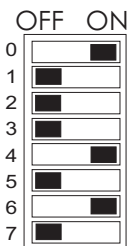

telefon č.79

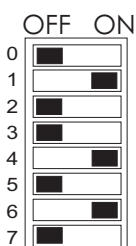

telefon č.80

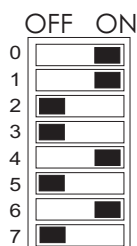

telefon č.81

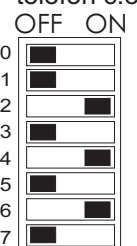

telefon č.82

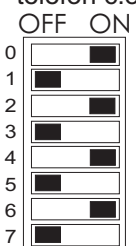

telefon č.83

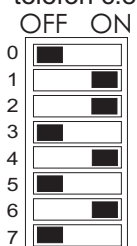

telefon č.84

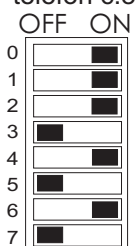

telefon č.85

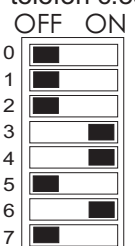

telefon č.86

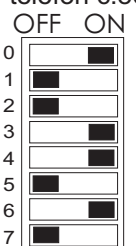

telefon č.87

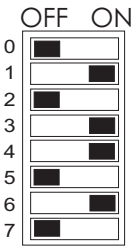

telefon č.88

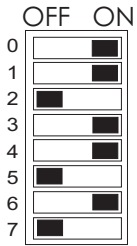

telefon č.89

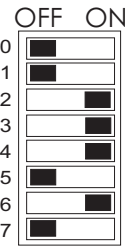

telefon č.90

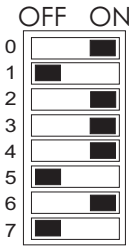

telefon č.91

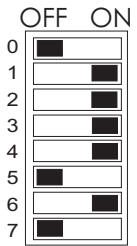

telefon č.92

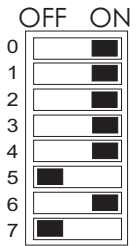

telefon č.93

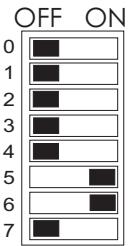

telefon č.94

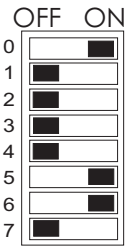

telefon č.95

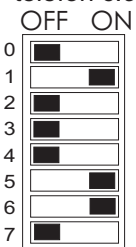

telefon č.96

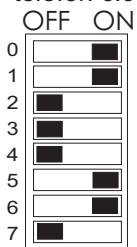

telefon č.97

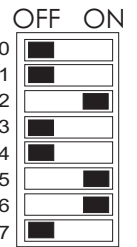

telefon č.98

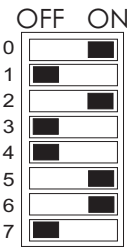

telefon č.99

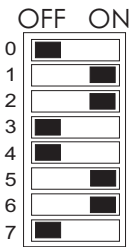

telefon č.100

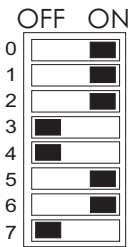

telefon č.101

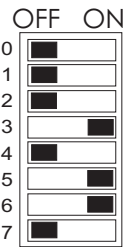

telefon č.102

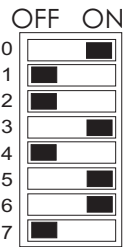

System zapojení po dvou vodičích

nastavení čísla domácího telefonu

telefon č.103

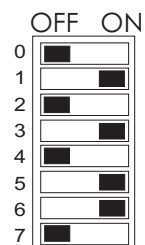

telefon č.104

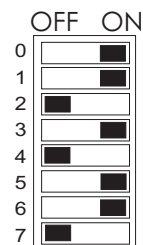

telefon č.105

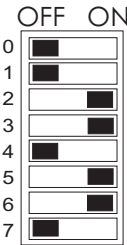

telefon č.106

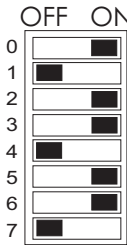

telefon č.107



telefon č.108



telefon č.109



telefon č.110



telefon č.111



telefon č.112



telefon č.113

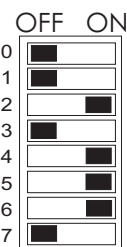

telefon č.114

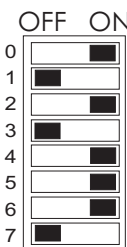

telefon č.115

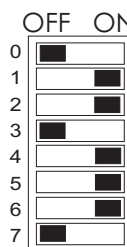

telefon č.116

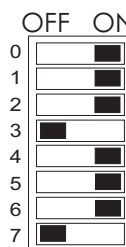

telefon č.117

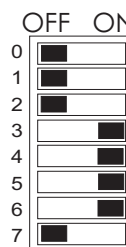

Zapojení PV 3

1. zapojení k DT Verona, Czechphone

napájení 12V	+VD
vyzvánění	SIGNÁL
mínus pól	-GND

2. Přídavný vyzváněč PV3 se používá buď jako přídavný vyzváněč se zvukovou a optickou signalizací k domácím telefonům, nebo může sloužit jako spínací relé pro další vyzvánění popř. signalizační zařízení. Je možné ho použít ve všech systémech domácí dorozumívací techniky značky Czechphone. U vyzváněče PV3 je možno nastavit softwarově délku a typ vyzvánění (nutno domluvit s výrobcem).
3. Možnosti využití: přídavné vyzvánění k domácímu telefonu s akustickou a optickou signalizací (90dB rozměr vyzváněče v115xš70xd28 mm)
rozhraní pro spínání jakéhokoliv přídavného vyzvánění nebo optické signalizace do 24 V k domácímu telefonu(DPS rozhraní je umístěn v domácímu telefonu) .
4. Schémata zapojení:-klasický systém 4+n systém 16,17

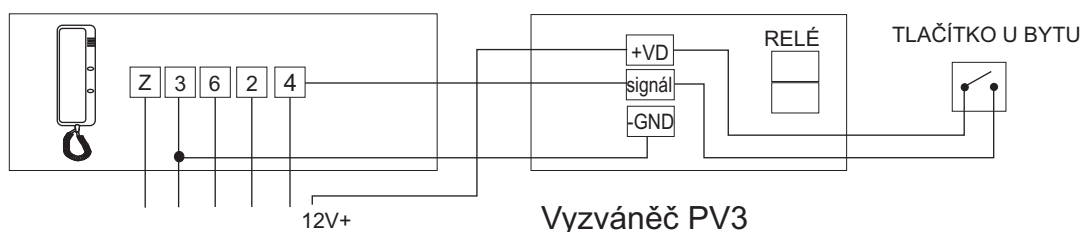

5. Schéma zapojení:-dvoudrátový systém telefon **Czechphone**

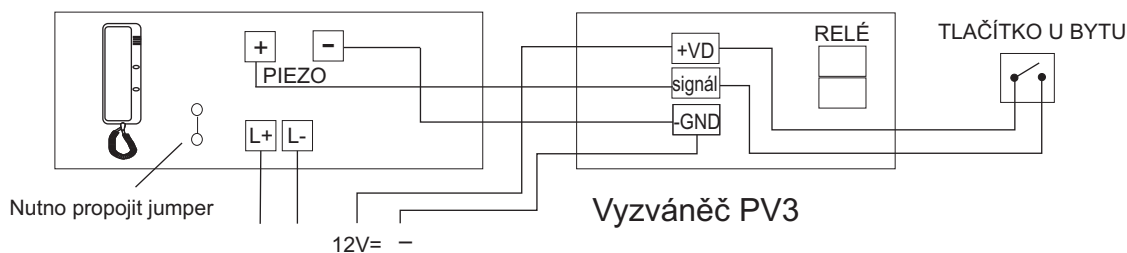

6. Schéma zapojení:-dvoudrátový systém telefon **Verona**

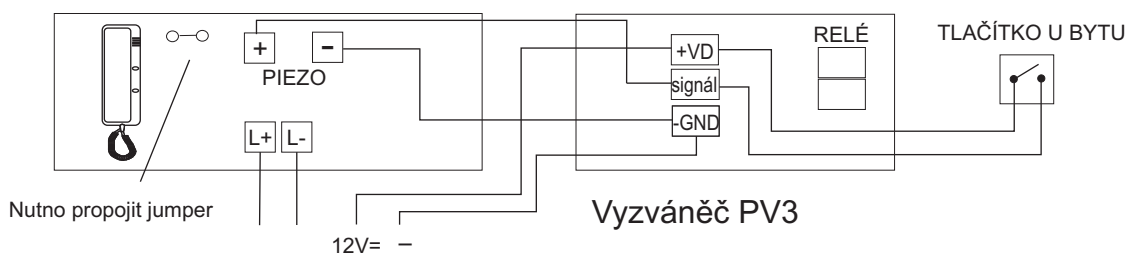

DT Wekta AS 04 má pájecí plošky pro PIEZO na horní části plošného spoje uprostřed, propojovací jumper je umístěn na levé straně uprostřed.

DT Czechphone AS 04 má pájecí plošky pro PIEZO na spodní části plošného spoje uprostřed (plošný spoj je nutno otočit a napájet zespod), propojovací jumper je u svorkovnice L+,L- vpravo.

System zapojení po dvou vodičích

Možné alternativy závad systému

1. **Celý systém je nefunkční** -Zkontrolujte síťové napájení zdroje 230V
 -Proměřte výstupní napětí zdroje (viz tabulka)
 -Zkontrolujte pojistku zdroje (125 mA T)
 -Překontrolujte příchozí napájení pro komunikaci do tabla +12V DC
2. **Nesvítili podsvětlení jmenovek a klávesnice** -Proměřte výstupní napětí zdroje (viz tabulka) +10V DC
 -Překontrolujte příchozí napájení pro podsvětlení do tabla +10V DC
 -Překontrolujte propojovací konektory mezi plošným spojem pohybového čidla a plošným spojem s LED diodami.
3. **Celý systém je zablokovaný** -Zablokování může způsobit zkrat na lince vedení. Tato porucha je indikována trvalým blikáním tlačítka RESET a trvalým svícením LED 5 na plošném spoji tabla. V takovém případě je nutné odstranit zkrat na vedení L+, L-. Zkrat může způsobovat nejen vedení, ale také telefon, který je třeba vyměnit. Při zablokování je nutné systém restartovat. Můžete ho restartovat pomocí tlačítka umístěného na plošném spoji zv. tabla, nebo vypnete systém na dobu 5 s. pomocí jističe, popřípadě vyšroubujte pojistku ve zdroji. Při stálém, nebo častém opakování zablokování systému je nutno kontaktovat výrobce.
4. **Nevyzvání domácí telefon** -Překontrolujte kontrolní napětí linkového vedení L+, L- cca 11,5 V DC (v klidovém stavu)
 -Překontrolujte jumprovou propojku na plošném spoji zvonkového tabla (KNL)
 -Zkontrolujte jumprovou adresu domácího telefonu
-V systému nelze zapojit dva a více domácích telefonů na stejnou adresu
5. **Neotevírá elektrický zámek** -Zkontrolujte výstupní napětí na zdroji EZ1, EZ2 (při propojení svorek - a Z)
 -Zkontrolujte mikrosvínač na DT
 -Proměřte kabeláž mezi zdrojem a zámekem
 -Proveďte správnou funkci el. zámku
 -Při vyzvánění a vyzvednutí sluchátka domácího telefonu je tlačítko el. zámku aktivní po 3 sekundách (blokování výrobcem)
6. **Špatná komunikace** -Součástí plošného spoje tabla jsou trimry na úpravu komunikace
 -Při jednostranné, případně žádné komunikaci, překontrolujte trimry, mikrofon a reproduktor tabla, popř. konkrétní domácí telefon

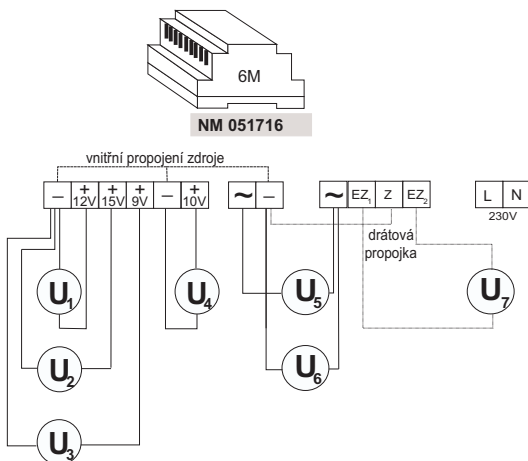

- U₁** 12V DC (tolerance $\pm 4\%$)
- U₂** 15-21V DC nestabilizovaný výstup
- U₃** 9V DC (tolerance $\pm 4\%$)
- U₄** 10-14V DC nestabilizovaný výstup
- U₅** 14-16V AC (tolerance $\pm 4\%$)
- U₆** 7V AC (tolerance $\pm 4\%$)
- U₇** 13-14V AC (tolerance $\pm 4\%$) při měření je nutno propojit svorky - a Z

zaručený stupeň krytí	IP00 (DIN 6)
vstupní napětí (síťové)	230V~
kmitočet	50 Hz
U₁ výstupní stejnosměrné napětí	12V = ,300mA
U₂ výstupní stejnosměrné napětí	15V = ,800mA
U₃ výstupní stejnosměrné napětí	9V = ,300mA
U₄ výstupní stejnosměrné napětí	10V = ,1,2A
U₅ výstupní střídavé napětí	14V ~,1A
U₆ výstupní střídavé napětí	7V ~,500mA
U₇ výstupní střídavé napětí výstup z relé	12V ~,800mA
vstupní pojistka	125 mA (T)

Czechphone

BS EN ISO 9001 : 2 000

ELEKTRO-FA. PAVELEK, s.r.o.

obchodní značka Czechphone

Adresa	:Průmyslová 15 Bolatice 747 23 okr. Opava
Telefony	:553 663 322, 553 663 291, 608 482 003
Fax	:553 663 907
E-MAIL	:obchod@czechphone.cz
Servisní technik	:777 248 012

Vypracoval: Martin Dohnal